

SMART ⊕

ALFA



Mode d'emploi

Index

Notice de sécurité	2
Accessories	4
Pièces de la machine	5
Boutons de la machine	6
Information relative à l'écran LCD	7
Boutons de l'écran LCD	8
Comment brancher la machine	10
Pédale de commande	11
Dévidage de la canette	12
Insertion de la canette	14
Enfile-aiguille supérieur	15
Coupe-fil latéral	18
Élévation du pied-de-biche	18
Réglage de la pression du pied-de-biche	18
Tension du fil.....	19
Remplacement du support du pied-de-biche.....	20
Guide de l'utilisateur du pied-de-biche	21
Guide de sélection des aiguilles	22
Remplacement de l'aiguille.....	23
Comment monter et descendre l'entraînement à griffes.....	24
Pattern balance adjustment.....	24
Coudre en arrière	25
Couture avec bras libre	25
Comment changer le sens de la couture	26
Comme coudre des tissus épais	26
Plateau de couture	27
Utilisation du guide pour coudre des bords et des quiltings.....	27
Utilisation de l'aiguille double.....	28
Fonction mémoire	30
Fonction Combo	36
Réglages de la machine	43
Nettoyage de l'écran.....	46
Nettoyage de la surface de la machine	46
Nettoyage du boîtier de canette.....	47
Éclairage.....	48
Guide pour la résolution de pannes.....	49

Notice de sécurité

L'utilisation d'un appareil électroménager exige le respect de normes élémentaires de sécurité que nous énonçons ci-après.

Veuillez lire toutes les instructions avant d'utiliser cette machine à coudre.

DANGER - Pour réduire le risque de décharge électrique :

1. Ne jamais laisser l'appareil sans surveillance lorsqu'il est branché.
2. Débranchez toujours l'appareil de la prise de courant immédiatement après son utilisation et avant de le nettoyer.

ATTENTION - Pour réduire le risque de brûlures, d'incendie, de décharge électrique ou de blessures :

1. Lisez attentivement la notice de sécurité avant d'utiliser la machine.
2. Conservez la notice de sécurité dans un endroit approprié et proche de la machine ; si vous donnez la machine à une autre personne, remettez-lui aussi la notice.
3. Utilisez uniquement la machine dans des endroits secs.
4. Ne laissez jamais la machine sans surveillance à des enfants ou des personnes d'un âge avancé qui ne seront peut-être pas capables d'évaluer les risques.
5. Cet appareil électroménager peut être utilisé par des enfants âgés de plus de 8 ans et par des personnes souffrant d'un handicap physique, sensoriel ou mental, ou n'ayant aucune expérience ou connaissance, à condition d'être sous surveillance ou d'avoir reçu des instructions sur son utilisation sûre et qu'ils comprennent les risques inhérents à cette utilisation.
6. Les enfants ne doivent pas jouer avec l'appareil.
7. Ne laissez pas les enfants effectuer des tâches de nettoyage et de maintenance sur l'appareil sans supervision.
8. Éteignez toujours la machine pendant que vous préparez votre travail (changer l'aiguille, introduire le fil dans la machine, changer le pied-de-biche, etc.)
9. Débranchez toujours la machine si vous ne l'utilisez pas afin d'éviter toute blessure et n'allumez la machine qu'au moment opportun.
10. Débranchez toujours la machine pour changer l'ampoule de la lumière ou réaliser des travaux de maintenance (graissage, nettoyage).
11. N'utilisez pas la machine si elle est mouillée ou si elle se trouve dans un environnement humide.
12. Ne tirez jamais sur le fil électrique. Débranchez la machine en tenant la prise.
13. Si la lumière LED est endommagée ou cassée, contactez le fabricant, votre agent de maintenance ou une autre personne qualifiée pour la changer, afin d'éviter tout risque.

- 
14. N'utilisez pas la machine si les orifices de ventilation sont obstrués. Veillez à garder les orifices de ventilation et la pédale libres de poussière, peluches ou autres résidus.
 16. La machine ne peut être utilisée qu'avec la pédale C-9003.
 17. Le niveau de pression acoustique pour un fonctionnement normal est inférieur à 75dB(A).
 18. Ne vous débarrassez pas des appareils électroménagers comme des déchets urbains courants. Déposez-les aux points de collecte spécialisés.
 19. Contactez les autorités locales pour qu'elles vous informent des systèmes de collecte disponibles dans votre région.
 20. Si vous vous débarrassez d'électroménagers dans des décharges, les substances dangereuses peuvent se filtrer aux eaux souterraines et s'introduire dans la chaîne alimentaire et être nocives à la santé et au bien-être.
 21. Lorsque vous changez vos anciens électroménagers contre des neufs, le vendeur est tenu par la loi de reprendre gratuitement l'ancien appareil pour s'en défaire.
 22. L'appareil ne peut être utilisé par des personnes (enfants compris) souffrant d'un handicap physique, sensoriel ou mental ou manquant d'expérience ou de connaissances, à moins d'être sous surveillance ou d'avoir reçu une formation. (Pour pays hors d'Europe)
 23. On veillera à ce que les enfants ne jouent pas avec l'appareil électroménager. (Pour pays hors d'Europe)

CONSERVEZ CETTE NOTICE

Cette machine à coudre est destinée uniquement à un usage domestique.

Accessories

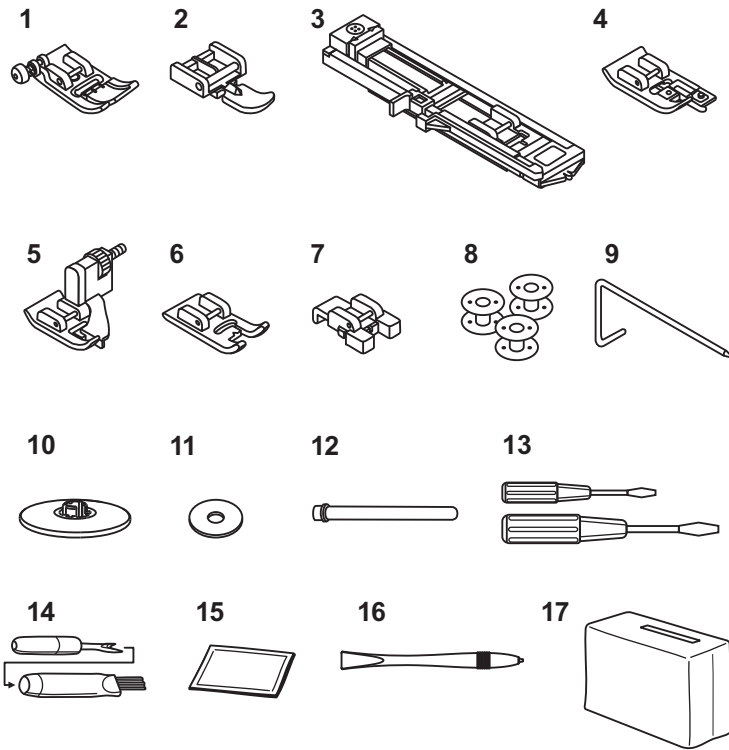

Accessoires de série

1. Pied universel (T)
2. Pied pour fermetures éclair (I)
3. Pied pour boutons (D)
4. Pied pour surfilage (E)
5. Pied pour ourlet invisible (F)
6. Pied pour broder (A)
7. Pied pour coudre boutons (H)
8. Cannelle (3x)
9. Guide pour couture de bords/édredons
10. Porte-bobine
11. Feutre de la broche du porte-cannelle
12. Porte-cannelle auxiliaire
13. Tournevis (L et S)
14. Brosse/Découd-vite
15. Jeu d'aiguilles
16. Crayon pour panneau tactile
17. Housse souple

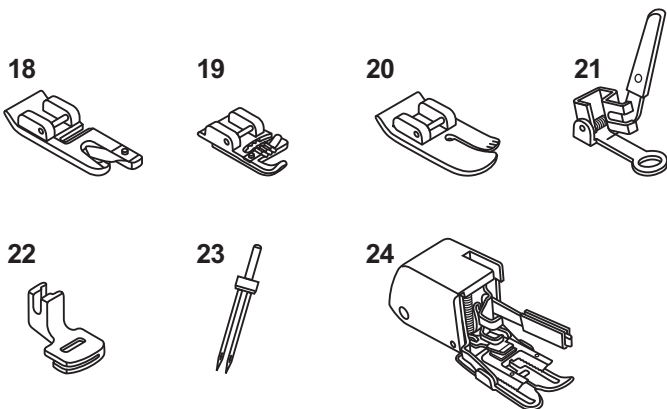

Accessoires optionnels

18. Pied pour ourlets (K)
19. Pied pour fil cordonnet (M)
20. Pied pour quilting (P)
21. Pied pour reprisage/broderie
22. Pied pour froncer
23. Aiguille double
24. Pied pour avancement

Note :

Les accessoires se trouvent dans la boîte d'accessoires.

Les accessoires optionnels ne sont pas fournis avec cette machine. Vous pouvez vous les procurer auprès de votre fournisseur.

Pièces de la machine

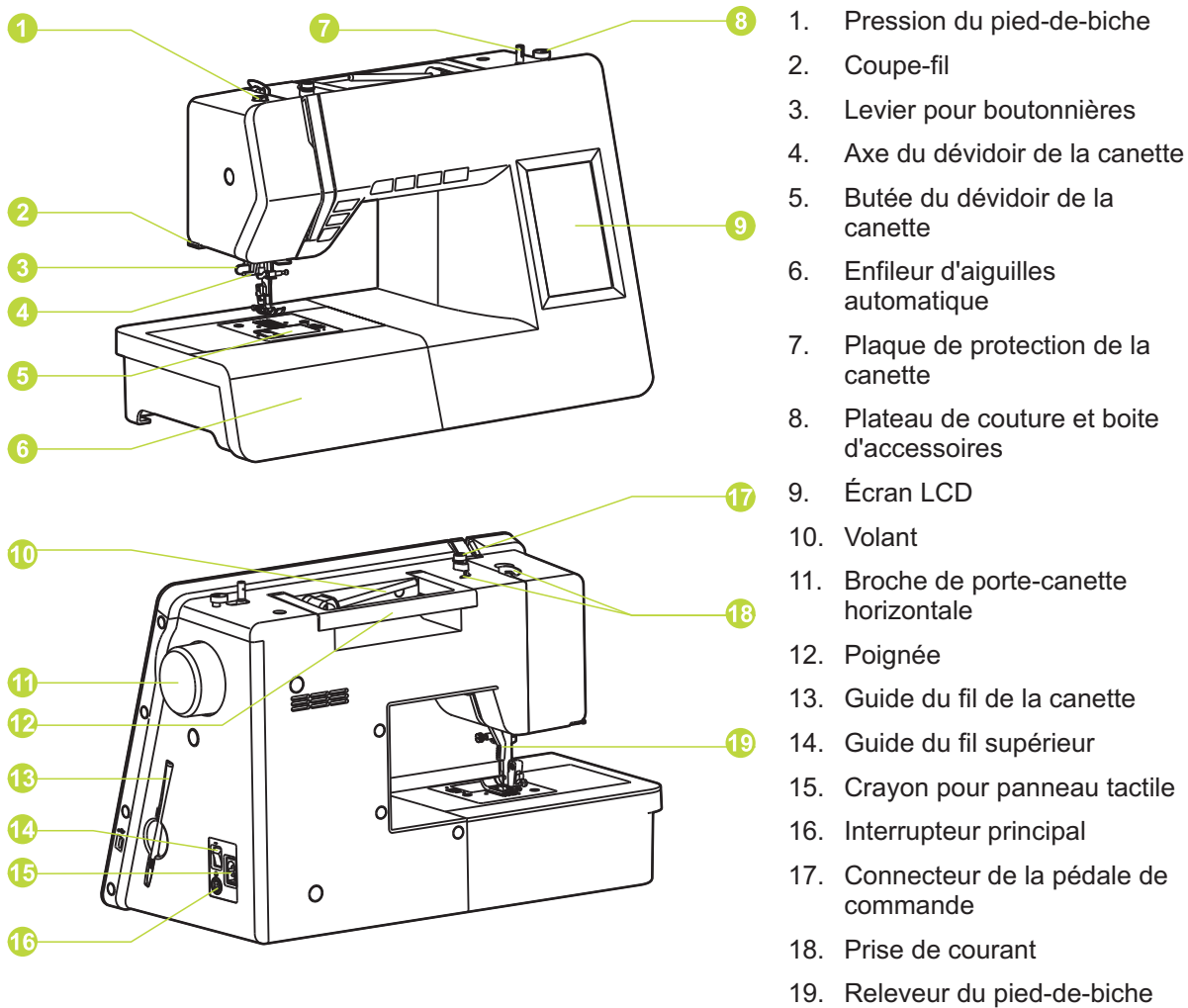

Boutons de la machine

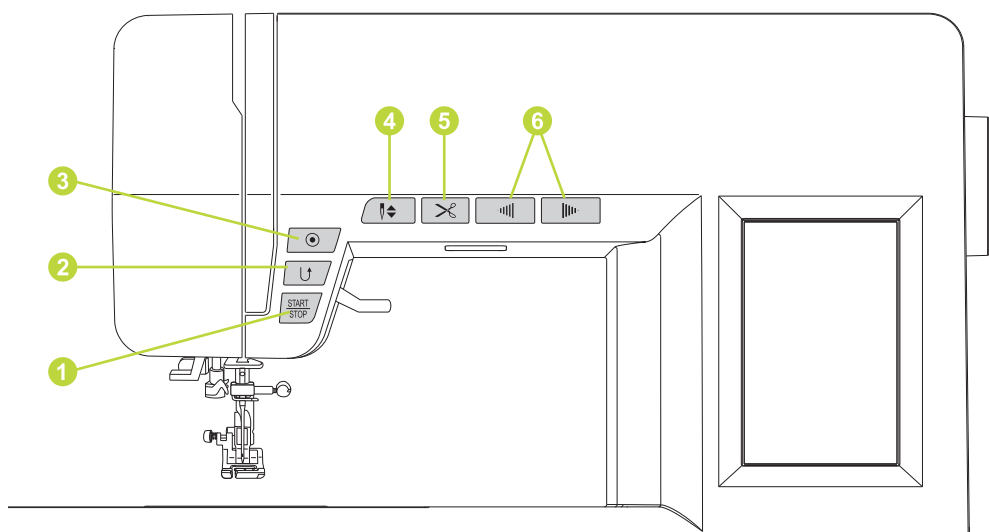

1. Bouton marche/arrêt

La machine commencera à fonctionner quand vous appuierez sur le bouton marche/arrêt ; pour l'arrêter, appuyez à nouveau sur le bouton. La machine tournera lentement au début.

La vitesse de couture augmentera progressivement jusqu'à atteindre la vitesse sélectionnée avec le levier de réglage de la limite de vitesse.

2. Bouton marche arrière

Les types de point 01, 04, 07, 22 et 23 peuvent être réalisés en arrière.

Pendant que vous cousez, appuyez sur le bouton de marche arrière pour coudre en point arrière. Lâchez le bouton pour coudre à nouveau vers l'avant.

Si vous appuyez sur le bouton de marche arrière avant de commencer à coudre, lorsque vous appuierez sur le bouton de commande (marche/arrêt) de la pédale, la machine coudra en permanence vers l'arrière. Appuyez à nouveau sur le bouton pour coudre vers l'avant.

Si vous appuyez sur le bouton de marche arrière quand vous cousez n'importe quel autre motif de point, la machine coudra immédiatement des points d'arrêt et s'arrêtera automatiquement.

3. Bouton de verrouillage automatique

Si vous sélectionnez les points 01-05, 07-09, 12, 14-23, 28 et 49, la machine coudra automatiquement trois points d'arrêt si vous appuyez sur ce bouton et s'arrêtera automatiquement.

Sauf pour les points 01-09, 12, 14-23, 28, 37-44 et 49, appuyez sur le bouton de verrouillage automatique. Ainsi, la machine coudra trois points d'arrêt à la fin du point appliqué puis s'arrêtera automatiquement.

4. Bouton de position ascendante/descendante de l'aiguille

Appuyez sur ce bouton pour déplacer l'aiguille vers le haut ou vers le bas.

Si vous appuyez sur ce bouton, l'aiguille réalisera un demi-point. En fonction de la position de l'aiguille à ce moment, elle s'arrêtera dans la position opposée, tout en haut ou tout en bas. De plus, la position d'arrêt de l'aiguille après la couture reste définitivement configurée. La position d'arrêt de l'aiguille est affichée sur l'écran LCD.

5. Bouton du coupe-fil

Appuyez sur ce bouton quand vous avez fini de coudre pour que la machine coupe les fils

6. Boutons de réglage de la vitesse

Appuyez sur ce bouton pour régler la vitesse de couture.

Pour augmenter, appuyez sur « + ».

Pour diminuer, appuyez sur « - ».

Information relative à l'écran LCD

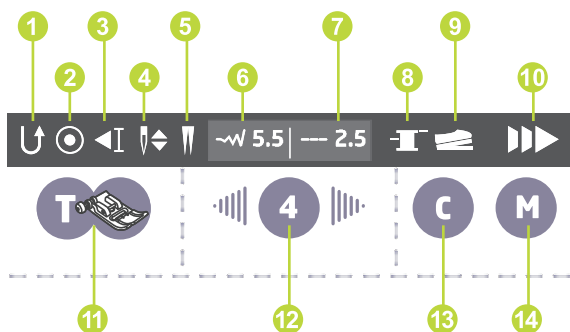

1. Marche arrière
2. Verrouillage automatique
3. Arrêt automatique
4. Position de l'aiguille
5. Aiguille double
6. Largeur de point recommandée
7. Longueur de point recommandée
8. Dévidoir de la canette
9. Pédale de commande
10. Vitesse
11. Pied-de-biche recommandé
12. Tension
13. Combo
14. Mémoire

➔ Note :

Une fois la fonction de couture activée, le symbole de la fonction s'affichera en blanc sur la barre d'état.

Boutons de l'écran LCD



Bouton de configuration

Appuyez sur le bouton pour choisir la langue, la luminosité, le contrôle parental, l'écran de veille, la voix, les mises à jour et l'information sur la version de logiciel.



Boutons de réglage de la tension

Quand vous sélectionnez un point, la machine règle automatiquement la tension du fil recommandée, qui sera affichée en chiffres sur l'écran LCD.

Pour augmenter la tension au chiffre immédiatement supérieur, appuyez sur le bouton droit. Pour réduire la tension au chiffre inférieur, appuyez sur le bouton gauche. Pour revenir à la tension standard, appuyez sur le bouton du milieu.



Bouton Combo

Appuyez sur le bouton pour régler la combinaison de points. Il existe au total 30 réglages pour chaque groupe de 20 points.



Bouton mémoire

Appuyez sur le bouton pour mémoriser le paramètre de point actuel avec un total de 30 réglages.



Bouton de réglage du type de point

Quand vous cousez sur un tissu spécial, réglez le type de point avec ce bouton.



Bouton Miroir

Appuyez sur ce bouton pour coudre le motif reflété puis appuyez à nouveau quand vous avez terminé.



Bouton de l'aiguille

Appuyez sur le bouton de l'aiguille double pour que la machine réduise automatiquement la largeur maximale de couture avec aiguille double.



Appuyez à nouveau sur ce bouton pour coudre à nouveau avec une aiguille simple.



1.0



Bouton de réglage de la longueur de point

Quand vous sélectionnez un point, la machine règle automatiquement la longueur du fil recommandée, qui sera affichée en chiffres sur l'écran LCD.

Si vous souhaitez un point plus court, appuyez sur « - ». Si vous souhaitez un point plus long, appuyez sur « + ». Pour revenir au standard, appuyez sur la valeur correspondante.

La longueur de point peut être réglée entre « 0,0-4,5 ». Pour certains points, la plage de longueurs possibles peut être limitée.



6.0



Bouton de réglage de la largeur de point

Quand vous sélectionnez un point, la machine règle automatiquement la largeur du fil recommandée, qui sera affichée en chiffres sur l'écran LCD.

Si vous souhaitez un point plus étroit, appuyez sur « - ». Si vous souhaitez un point plus large, appuyez sur « + ». Pour revenir au standard, appuyez sur la valeur correspondante.

La largeur de point peut être réglée entre « 0,0-7,0 ». Pour certains points, la plage de largeurs possibles peut être limitée.

Si vous sélectionnez les points 01-04, 06, 15 et 22-23, la position de l'aiguille sera affichée à l'écran. La position peut être réglée avec les boutons de réglage de la largeur de point.

Si vous appuyez sur le bouton « - », l'aiguille se déplace vers la gauche ; si vous appuyez sur le bouton « + », l'aiguille se déplace vers la droite.

Comment brancher la machine

Attention:

Veillez à ce que la machine soit toujours débranchée avec l'interrupteur principal sur «O» lorsqu'elle n'est pas utilisée et avant d'extraire ou d'introduire des pièces.

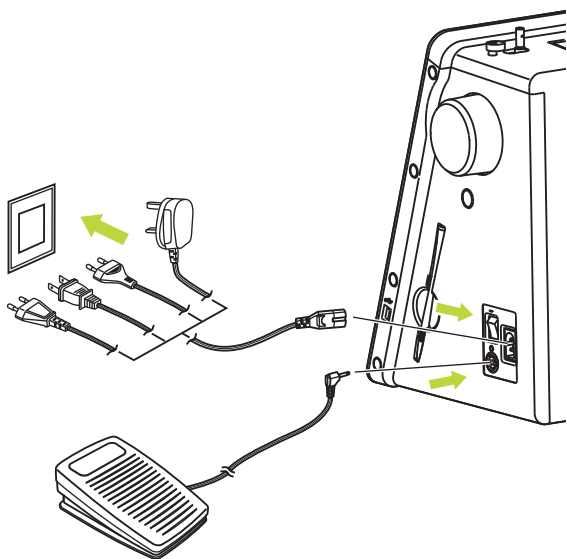

Avant de brancher la machine sur le réseau électrique, vérifiez que la tension et la fréquence figurant sur la machine sont aptes au type d'alimentation électrique fournie par votre réseau.

Placez la machine sur une surface stable.

1. Connectez le fil électrique sur la machine en branchant la prise à deux trous sur la fiche du fil.
2. Branchez la fiche de la machine sur la prise de courant.
3. Appuyez sur l'interrupteur.
4. La lampe de couture s'allumera lorsque vous appuierez sur l'interrupteur.

Pour arrêter la machine, positionnez l'interrupteur sur la position arrêt et débranchez.

Information sur la fiche polarisée

Cet appareil est équipé d'une fiche polarisée (l'une des broches est plus longue que l'autre) afin de réduire le risque de décharge électrique. Cette fiche ne s'adapte que d'une manière bien concrète dans la prise. Si la fiche n'entre pas bien, retournez-la. Si elle n'entre toujours pas, contactez un électricien agréé pour qu'il vous installe une fiche adéquate. Ne modifiez jamais la fiche.

Pédale de commande

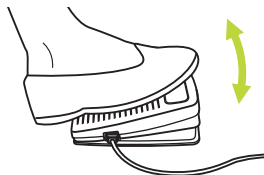

Avec la machine éteinte, introduisez la fiche de la commande de la pédale dans le connecteur correspondant sur la machine.

Mettez la machine en route et appuyez lentement sur la pédale pour commencer à coudre. Lâchez la pédale pour arrêter la machine.

Note :

Si vous réglez la vitesse avec les boutons correspondants, vous pourrez limiter la vitesse maximale de la machine.

Attention :

Si vous avez des doutes sur la façon de brancher la machine sur la prise de courant, consultez un électricien agréé. Débranchez le fil électrique quand la machine n'est pas utilisée.

Dévidage de la canette

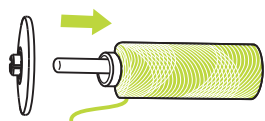
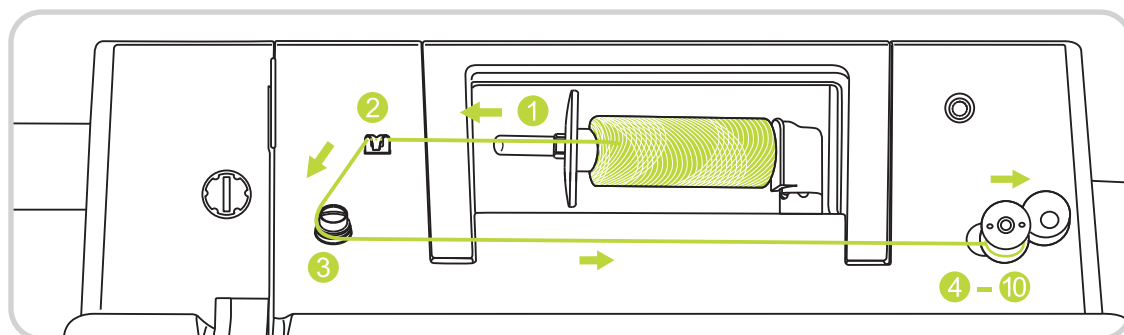

1. Placez le fil et le porte-canette sur la broche du porte-canette.
Pour des canettes plus petites, placez le côté le plus petit du porte-canette à côté de la canette.

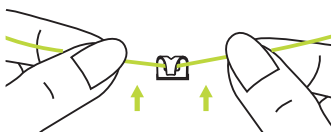

2. Passez le fil de la canette par le guide-fil supérieur.

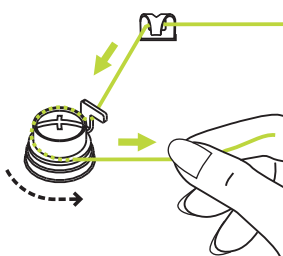

3. Dévidez le fil dans le sens contraire des aiguilles d'une montre autour des disques tenseurs du dévidoir de la canette.

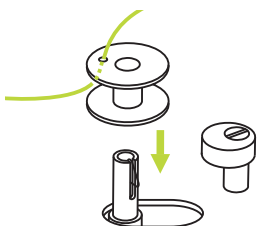

4. Introduisez l'extrémité du fil par l'un des orifices intérieurs de la canette, comme indiqué sur l'image, et placez la canette vide sur l'axe.

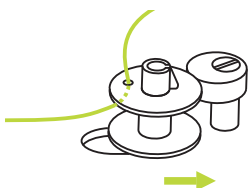

5. Déplacez la canette à droite.

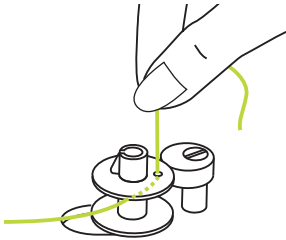

6. Tenez fermement l'extrémité du fil d'une main.

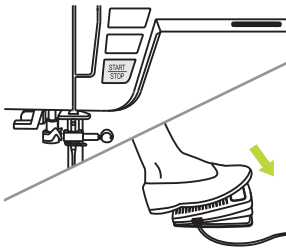

7. Appuyez sur le bouton marche/arrêt ou sur la commande de la pédale.

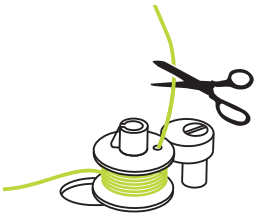

8. Quand la canette aura dévidé quelques tours, arrêtez la machine et coupez le fil près de l'orifice de la canette. Continuez à remplir la canette jusqu'à ce qu'elle soit pleine.

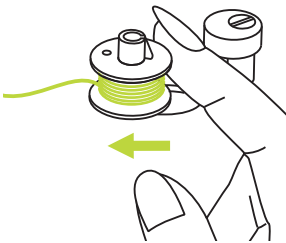

9. Quand elle sera pleine, elle tournera lentement. Lâchez la pédale ou appuyez sur le bouton d'arrêt. Déplacez l'axe du dévidoir de canette vers la gauche.

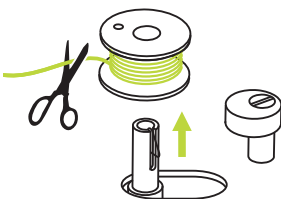

10. Coupez le fil puis enlevez la canette.

→ Note:

Si le bouton du dévidoir de canettes se trouve à droite (« position de dévidage de canettes »), la machine ne coud pas et le volant ne tourne pas.

Pour commencer à coudre, déplacez le bouton du dévidoir de canettes vers la gauche (« Position couture »).

Insertion de la canette

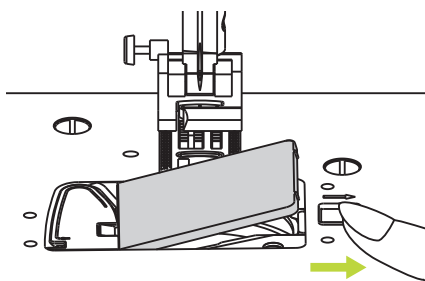

! Attention:

Positionnez l'interrupteur sur «O» (arrêt) avant d'insérer ou d'extraire la canette.

Pour insérer ou extraire la canette, l'aiguille et le pied-de-biche devront être complètement relevés.

Enlevez la plaque de protection de la canette et la canette.

Insérez la canette dans le porte-canettes de manière à ce que le fil sorte dans le sens contraire à celui des aiguilles d'une montre (flèche).

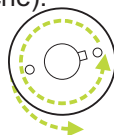

Tirez sur le fil par la rainure (A).

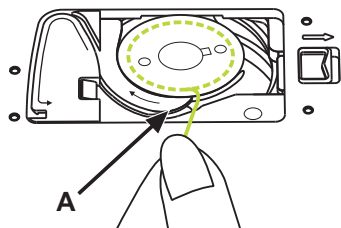

Tenez délicatement la partie supérieure de la canette avec un doigt.

Tirez sur le fil en suivant les flèches pour l'introduire dans la rainure du guide-fil.

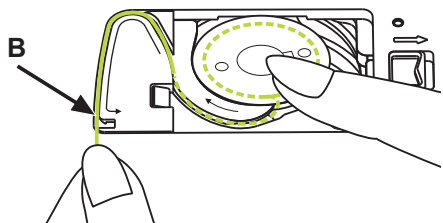

Pour couper le fil en trop, tirez dessus vers vous et coupez-le avec un cutter sur le point (B).

Fermez la plaque de protection de la canette.

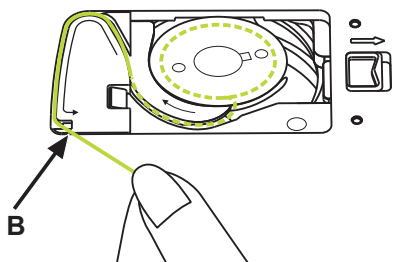

Enfile-aiguille supérieur

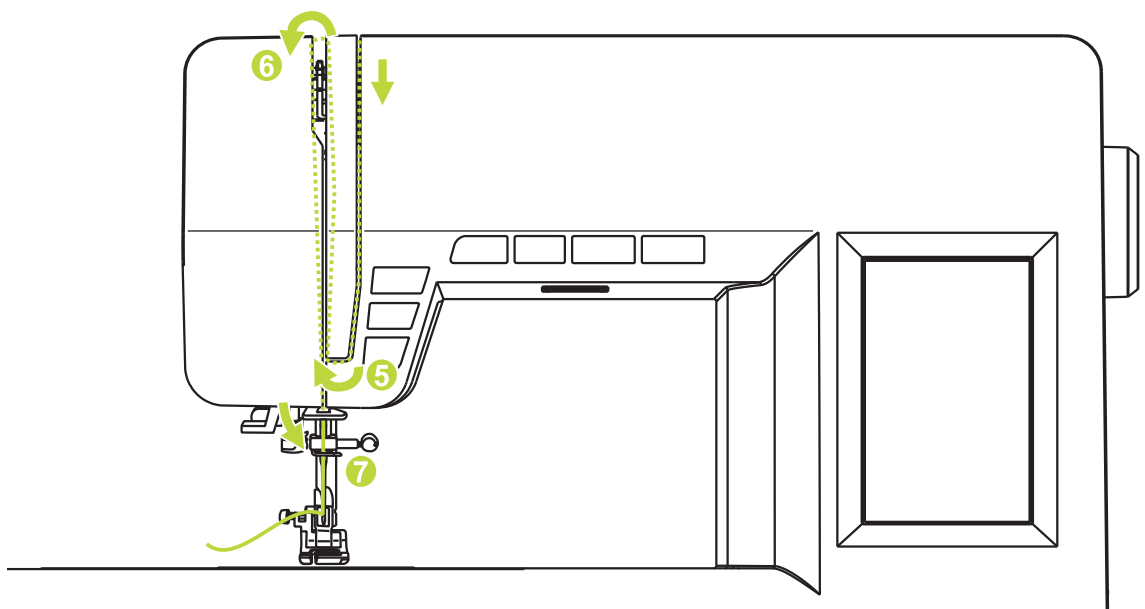
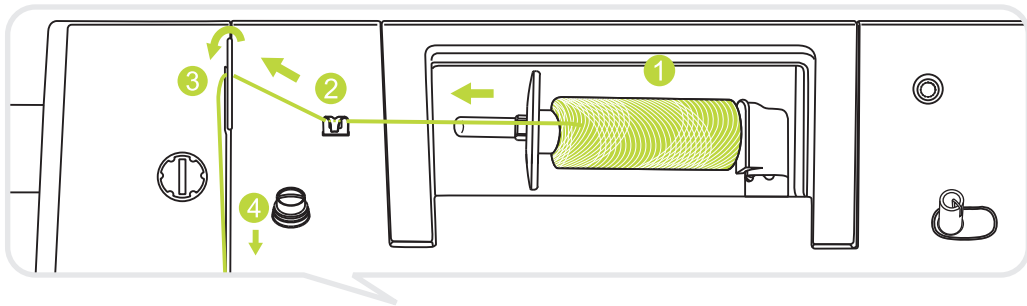

➔ Attention:

Un mauvais enfilage peut entraîner des problèmes importants durant la couture.

Commencez par lever l'aiguille au maximum et en relevant le pied-de-biche pour lâcher les disques de tension.

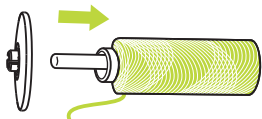

1. Placez le fil et le porte-canette sur la broche du porte-canette.

Pour des canettes plus petites, placez le côté le plus petit du porte-canette à côté de la canette.

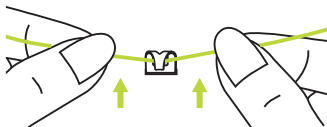

2. Passez le fil de la canette par le guide-fil supérieur.

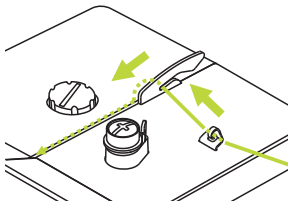

3. Guidez le fil tout autour du guide-fil en tirant sur le fil à l'aide du ressort pré-tenseur, comme indiqué sur l'image.

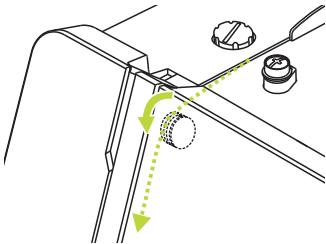

4. Enfilez le module tenseur en passant le fil entre les disques argentés.

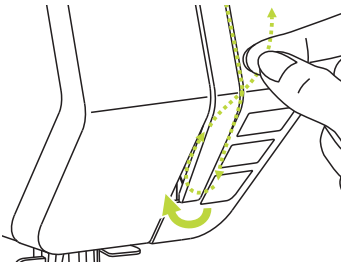

5. Puis passez le fil par-dessous et autour du support du ressort de commande.

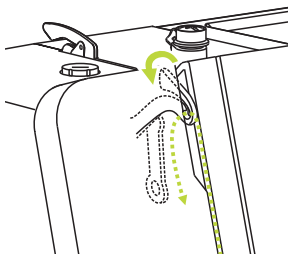

6. À la fin de ce mouvement ascendant, passez le fil de droite à gauche par la fente du levier du tire-fil et redescendez.

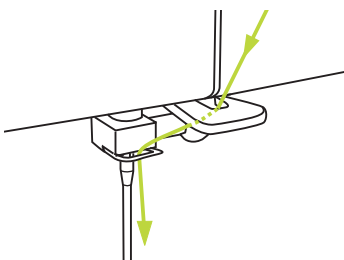

7. Passez le fil par derrière le guide-fil horizontal et plat. Guidez le fil par l'anneau.

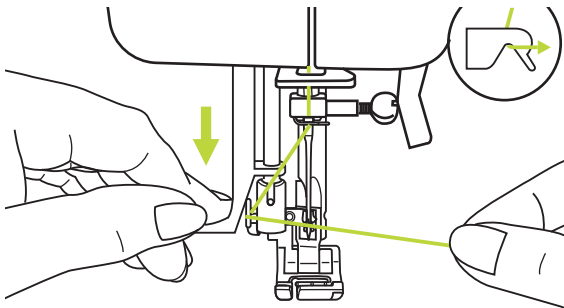

! Attention :

Éteignez l'interrupteur (« O ») lorsque vous réalisez une des opérations suivantes.

Levez l'aiguille au maximum et descendez le pied-de-biche.

Descendez lentement le levier de l'enfile-aiguille et passez le guide-fil comme indiqué sur l'image. Puis déplacez-le vers la droite

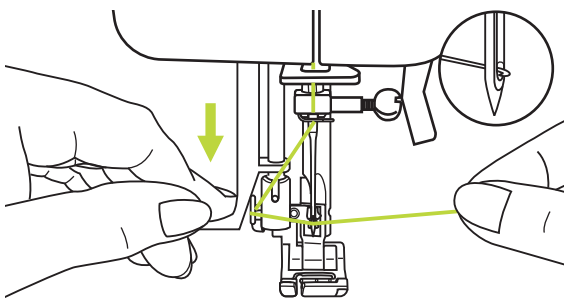

L'enfile-aiguille se place automatiquement en position d'enfilage et la broche du boîtier de canette passe par le chas de l'aiguille.

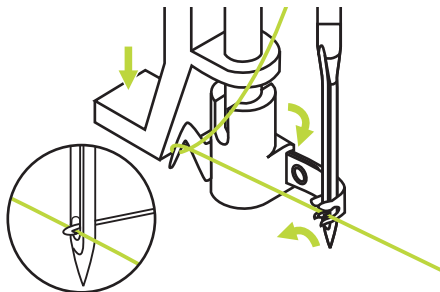

Placez le fil en face de l'aiguille.

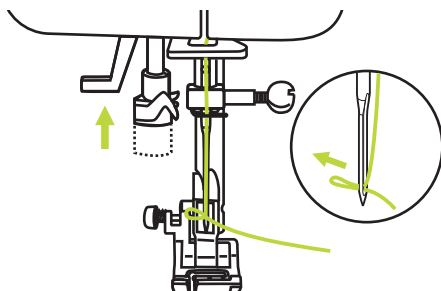

Tenez délicatement le fil et lâchez lentement le levier. Le boîtier de canette tournera et passera le fil par le chas de l'aiguille en formant une boucle.

Tirez sur le fil par le chas de l'aiguille.

Coupe-fil latéral

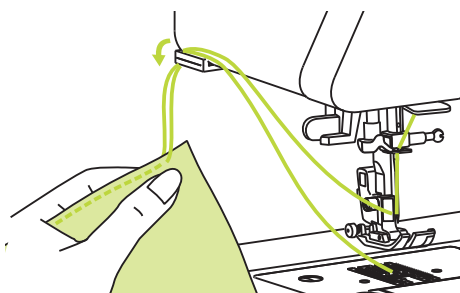

Levez le pied-de-biche. Enlevez le tissu, déplacez les fils vers le côté gauche du couvercle frontal et coupez-les avec le coupe-fil.

Les fils sont coupés à la longueur voulue pour commencer la couture suivante.

Élévation du pied-de-biche

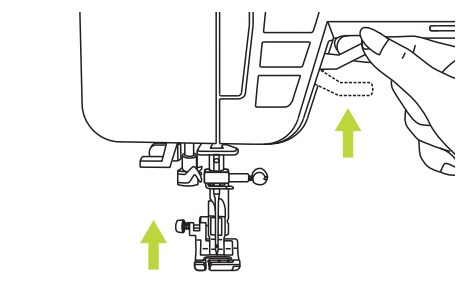
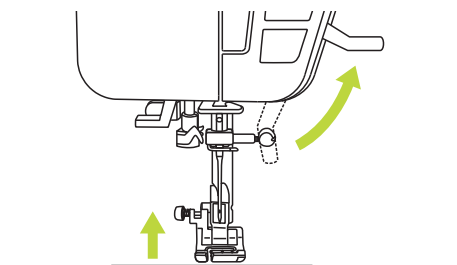

⚠ Attention :

L'aiguille doit toujours être dans sa position la plus élevée.

Le releveur du pied-de-biche fait monter et descendre le pied-de-biche.

Quand on coud plusieurs tissus en même temps ou des tissus épais, le pied-de-biche peut être relevé à un deuxième niveau pour positionner plus facilement l'ouvrage.

Réglage de la pression du pied-de-biche

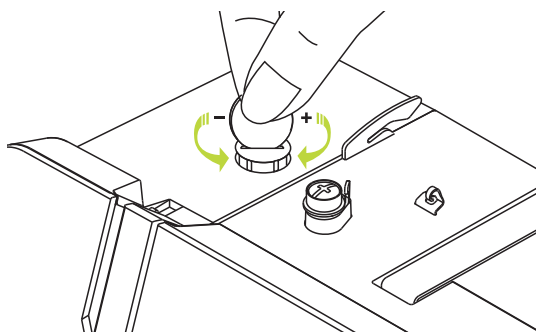

La pression du pied-de-biche de la machine est réglée en usine et il n'est pas nécessaire de la régler à nouveau en fonction du type de tissu (fin ou épais).

Néanmoins, si vous aviez besoin de régler la pression, tournez la vis de réglage du pied-de-biche avec une pièce de monnaie.

Pour coudre des tissus très épais, réduisez la pression en tournant la vis dans le sens contraire aux aiguilles d'une montre. Pour les tissus fins, serrez le pied-de-biche en tournant la vis dans le sens des aiguilles d'une montre.

Tension du fil



Réglage simple de la tension du fil : "4".

Pour augmenter la tension, réglez-la sur le chiffre immédiatement supérieur. Pour la réduire, réglez-la sur le chiffre inférieur.

Pour bien coudre, il est important de régler correctement la tension.

Sur toutes les coutures décoratives, vous obtiendrez toujours un meilleur point et le tissu se plissera moins si le fil supérieur apparaît sur la partie inférieure du tissu.

Il n'y a pas de réglage unique de la tension pour tous les tissus et les types de point.

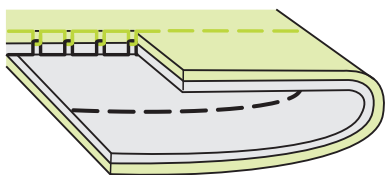

Tension habituelle pour points droits.

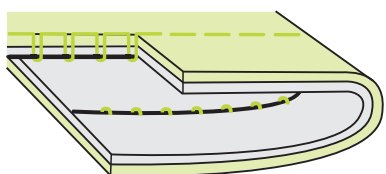

Le fil est trop lâche pour le point droit.
Réglez la tension sur un chiffre supérieur.

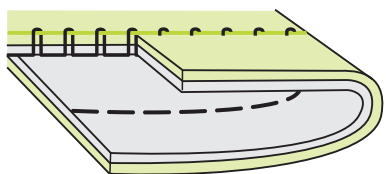

Le fil tire trop pour le point droit.
Réglez la tension sur un chiffre inférieur.

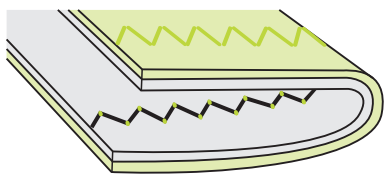

Tension habituelle pour la couture zigzag et pour la couture décorative.



Remplacement du support du pied-de-biche

Attention :

Éteignez l'interrupteur (« O ») lorsque vous réalisez une des opérations suivantes.

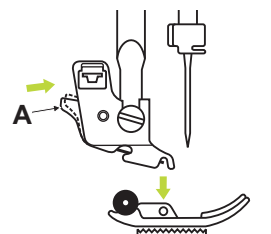

Extraction du pied-de-biche

Levez le pied-de-biche.

Appuyez sur le levier noir (A) pour que le pied-de-biche se décroche.

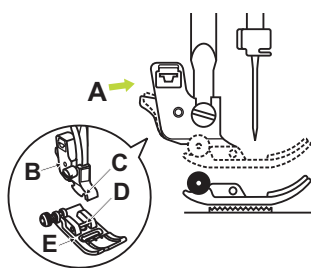

Montage du pied-de-biche

Baissez le support du pied-de-biche (B) jusqu'à ce que la rainure (C) se trouve directement au-dessus de la tige (D).

Appuyez sur le levier noir (A).

Baissez le support du pied-de-biche (B) et le pied-de-biche (E) s'enclenchera automatiquement.

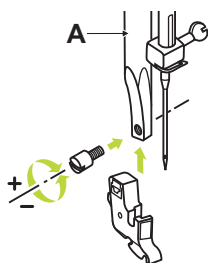

Extraction et montage du support du pied-de-biche

Levez la barre du pied-de-biche (A).

Enlevez et montez le support du pied-de-biche (B) comme indiqué sur l'image.

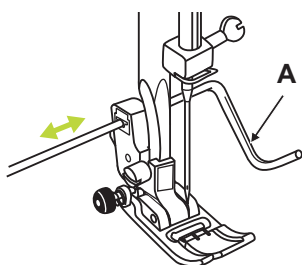









Montage du guide pour la couture de bords/édredons

Insérez le guide pour coudre les bords/édredons (A) dans la rainure, comme indiqué sur l'image.

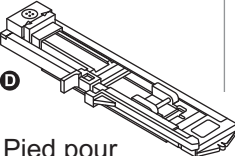
Réglez-le suivant vos besoins (ourlets, plis, etc.)

Guide de l'utilisateur du pied-de-biche

PIED-DE-BICHE	APPLICATION	PIED-DE-BICHE	APPLICATION
 <p>Pied universel (T)</p>	Couture en général, Points de patchwork, Couture décorative, Fronces, Points ajourés, etc.	 <p>Pied pour ourlet invisible (F)</p>	Couture d'ourlet invisible.
 <p>Pied pour fermetures éclair (I)</p>	Poser des fermetures éclair.	 <p>Pied pour surfilage (E)</p>	Surfilage.
 <p>Pied pour boutonnières (D)</p>	Couture de boutonnières, reprendre	 <p>Pied pour broder (A)</p>	Couture de broderies.
 <p>Pied pour coudre des boutons</p>	Couture de boutons.	 <p>Pied pour quilting (P)</p>	Matelassages.

Guide de sélection des aiguilles

En général, les fils et les aiguilles fines servent à coudre des tissus fins et les fils plus épais servent à coudre des tissus épais.

Le tableau suivant vous offre des indications sur les fils et aiguilles à utiliser pour les différents tissus.

TAILLE D'AIGUILLE	TISSU	FIL
9-11 (70-80)	Tissus légers : cotons fins, gaze, soie, mousseline, jerseys, interlock, tricot, crêpes, tissus en polyester, popelines.	Fil léger pour coton, nylon, polyester ou fil guipé de coton avec âme en polyester.
11-14 (80-90)	Tissus de poids moyen : coton, satin, toile de voile, points doubles, laine légère.	La plupart des fils commercialisés sont de taille moyenne et adaptés à ces tissus et à ces tailles d'aiguille.
14 (90)	Tissus de poids moyen : toile en coton (drill), laine, points plus épais, tissu éponge, jeans.	Pour obtenir des résultats optimaux, utilisez des fils en polyester pour les matériaux synthétiques et des fils coton pour les tissus naturels.
16 (100)	Tissus lourds : toile de voile, laines, toiles de tente et tissus matelassés, jeans, matériel de tapisserie (léger à moyen).	Utilisez toujours le même fil en haut et en bas.
18 (110)	Laines lourdes, tissus de manteau, de tapisserie, certains cuirs et vinyles.	Fil épais, fil de tapis.

Note:

- Il est conseillé d'utiliser des aiguilles à pointe arrondie pour travailler avec des lainages. Utilisez un renfort pour les tissus fins ou élastiques.
- Testez toujours le fil et la taille d'aiguille sur un échantillon du tissu que vous allez utiliser pour votre ouvrage.
- Utilisez le même fil pour l'aiguille et la canette.
- Utilisez un renfort pour les tissus fins ou élastiques.

Remplacement de l'aiguille

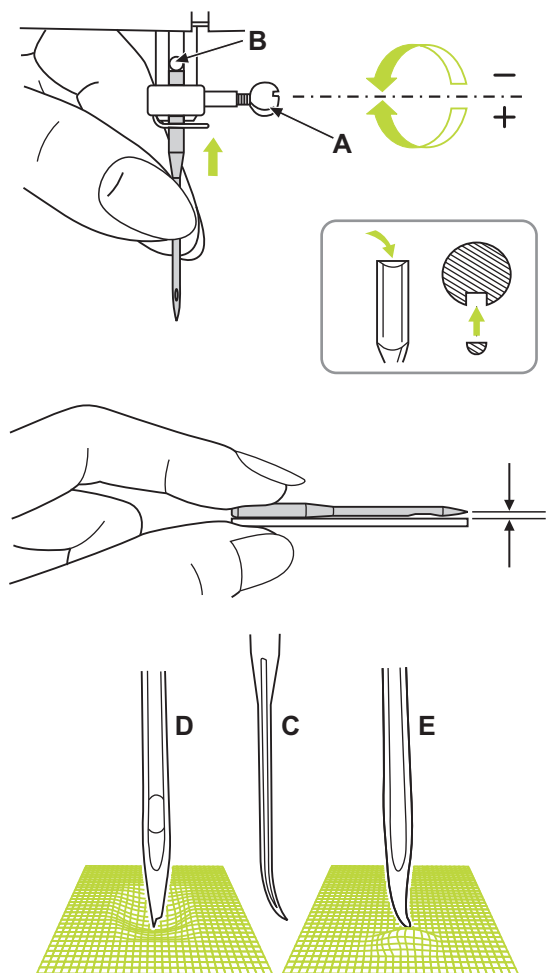

! Attention:

Éteignez l'interrupteur (« O ») lorsque vous réalisez une des opérations suivantes.

Changez l'aiguille régulièrement, surtout si vous observez des signes d'usure ou qu'elle pose des problèmes.

Desserrez la vis du porte-aiguilles (A) et enlevez l'aiguille.

Introduisez la nouvelle aiguille en situant la face plane de l'axe vers l'arrière.

Relevez l'aiguille jusqu'à sa position la plus haute.

Serrez la vis (B) une fois la nouvelle aiguille introduite.

Les aiguilles doivent être en parfait état.

Des problèmes peuvent se présenter avec :

- C. Aiguilles pliées
- D. Aiguilles émoussées
- E. Aiguilles émoussées

Comment monter et descendre l'entraînement à griffes

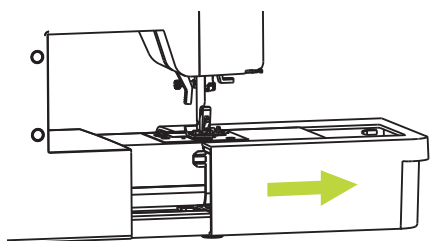

Une fois que vous aurez enlevé le plateau de couture de la machine, vous pourrez voir le levier de réglage du dispositif à griffes sur le support, dans la partie postérieure de la machine à coudre.

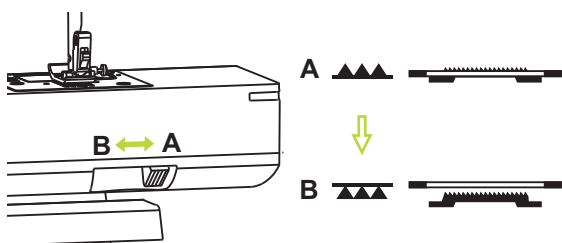

Glissez le levier vers (B) pour descendre le dispositif à griffes, par exemple, pour coudre des boutons.

Si vous souhaitez continuer à coudre normalement, glissez le levier vers (A) pour remonter le dispositif.

Pattern balance adjustment

Si lorsque vous couchez sur un certain type de tissu, les motifs du point décoratif sont irréguliers, réglez-les avec le bouton de réglage des motifs de point.

➔ Note :

Faites toujours un essai de couture sur un morceau de tissu identique à celui de votre ouvrage.

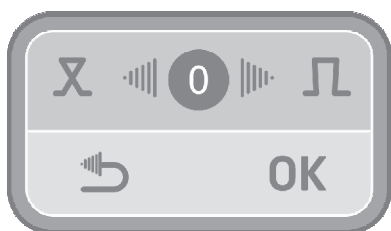

Une fois que vous aurez choisi le type de point, appuyez sur le bouton de réglage des motifs de point pour entrer sur l'écran. Appuyez sur les boutons de la flèche droite ou gauche pour changer les valeurs puis sur « OK » pour confirmer le réglage. Cette configuration se maintiendra même quand vous éteindrez la machine. Appuyez sur le bouton « retour » pour sortir du menu sans sauvegarder les valeurs modifiées.

Le nouveau réglage s'appliquera à tous les types de point. Pour récupérer la valeur par défaut, appuyez au milieu.

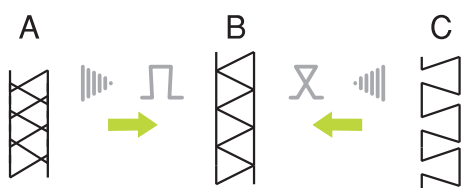

A. Si les motifs sont trop serrés, appuyez sur le bouton de la flèche droite pour augmenter la valeur.

B. Corrigez le réglage.

C. Si les motifs sont trop séparés, appuyez sur le bouton de la flèche gauche pour diminuer la valeur.

Coudre en arrière

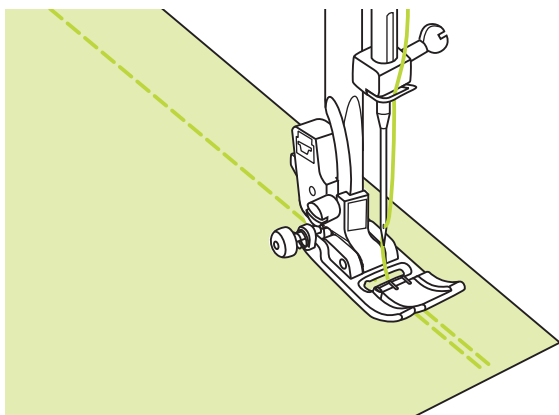

Les points arrière servent à fixer les fils au début et à la fin d'une couture.

Appuyez sur le bouton de marche arrière et cousez 4-5 points.

La machine coudra en avant lorsque vous lâcherez le bouton.

Couture avec bras libre

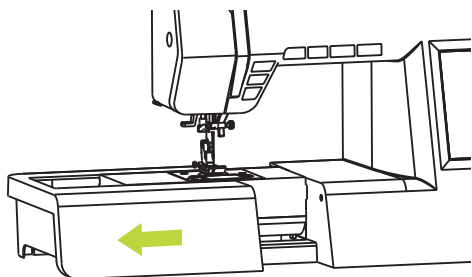

Pour enlever le plateau, maintenez-le en position horizontale et tirez dessus dans le sens de la flèche.

La couture avec bras libre sert à coudre des manches, des ceintures, des jambes de pantalon ou autres vêtements tubulaires.

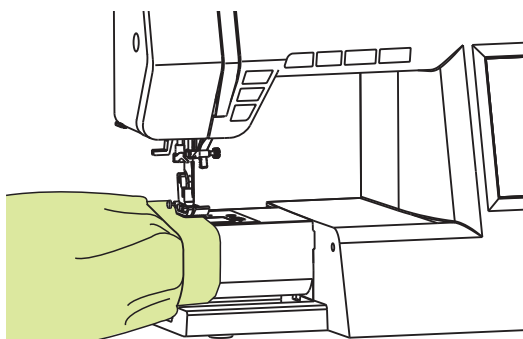

Comment changer le sens de la couture

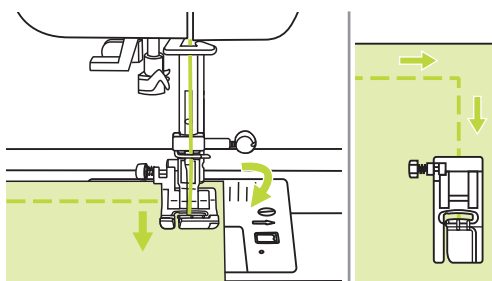

Arrêtez la machine à coudre quand vous arrivez à un angle.

Abaissez l'aiguille jusqu'au tissu à la main ou en appuyant une fois sur le bouton de montée/descente de l'aiguille.

Relevez le pied-de-biche, utilisez l'aiguille comme axe et tournez le tissu.

Rabaissez le pied-de-biche et reprenez votre ouvrage.

Comme coudre des tissus épais

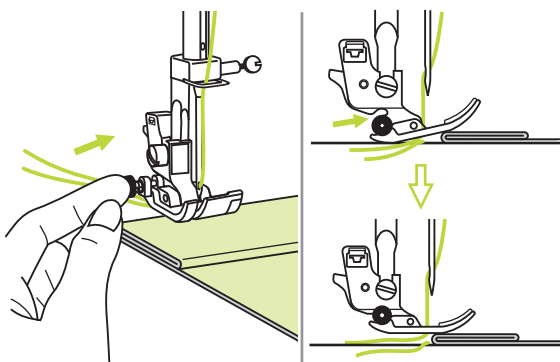

Si vous appuyez sur le bouton noir situé du côté gauche du pied-de-biche avant de descendre ce dernier, il le bloquera en position horizontale.

Ainsi, en commençant à coudre, l'entraînement sera uniforme et il sera plus facile de coudre plusieurs couches de tissu ; par exemple, lorsque vous cousez sur d'autres coutures en faisant des ourlets de jeans.

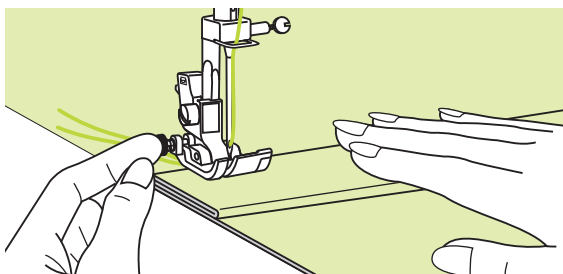

Lorsque vous arrivez à un point où l'épaisseur augmente, descendez l'aiguille et remontez le pied-de-biche. Appuyez sur la patte du pied-de-biche et appuyez sur le bouton noir. Puis rabaissez le pied-de-biche et continuez à coudre.

Le bouton noir se libère automatiquement après avoir cousu quelques points.

Vous pouvez aussi placer un autre morceau de tissu de la même épaisseur à l'arrière de la couture. De la même manière, vous pouvez tenir le pied-de-biche pendant que vous faites glisser à la main et que vous cousez vers l'avant le tissu plié.

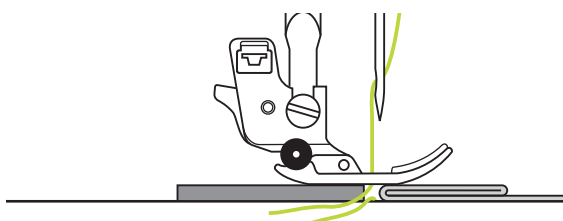

Plateau de couture

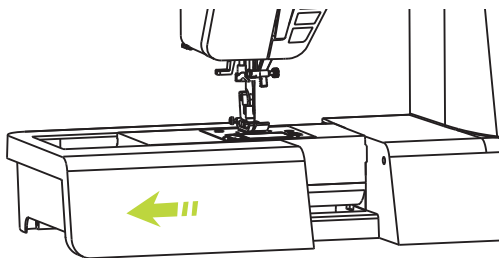

Maintenez le plateau en position horizontale et tirez dessus dans le sens de la flèche.

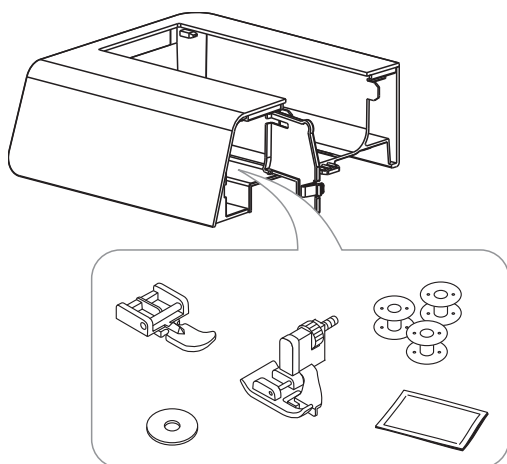

L'intérieur de ce plateau sert à ranger les accessoires.

Utilisation du guide pour coudre des bords et des quiltings

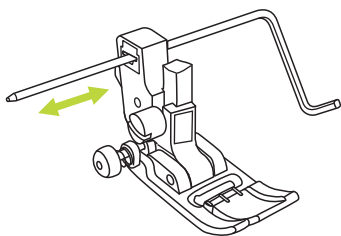

Introduisez le guide pour coudre des bords/quiltings sur le support du pied-de-biche, comme indiqué sur l'image, et réglez l'espace souhaité.

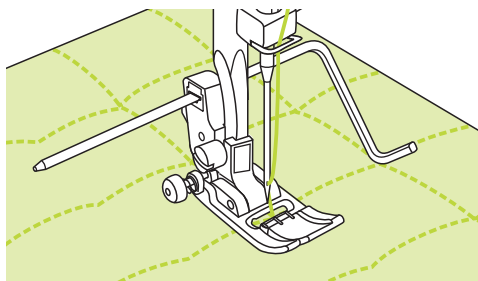

Cousez la première rangée et déplacez le tissu pour coudre les rangées successives, pendant que le guide se déplace le long de la rangée précédente.

Utilisation de l'aiguille double

➔ Note :

L'aiguille double est optionnelle.
Elle n'est pas fournie dans le kit d'accessoires.

⚠ Attention :

Si vous utilisez des aiguilles doubles, choisissez le pied-de-biche universel (T), indépendamment du type de couture.

Utilisez uniquement des montages à aiguille double avec une distance maximum de 2 mm entre aiguilles.

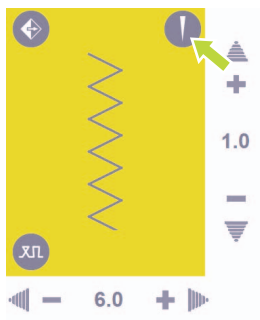

Ce symbole apparaît uniquement lorsque vous cousez avec l'aiguille double.



Appuyez sur le bouton. Le symbole de l'aiguille double s'affiche à l'écran et la machine réduit automatiquement la largeur maximum à 2 mm pour coudre avec l'aiguille double.

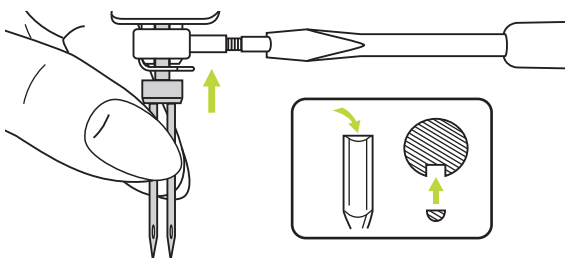

Introduisez l'aiguille double.

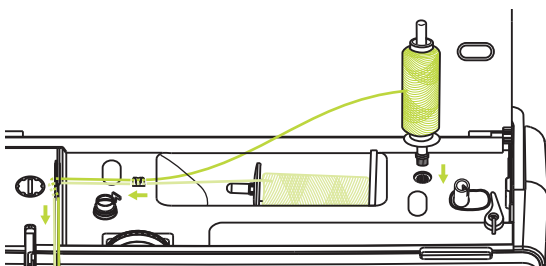

Suivez les instructions pour enfiler des aiguilles individuelles en utilisant le porte-canette horizontal. Enfilez l'aiguille gauche.

Placez le deuxième porte-canette dans l'orifice qui se trouve sur la partie supérieure de la machine.

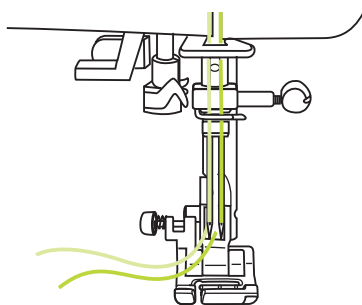

Enfilez les points restants en omettant le guide-fil qui se trouve au-dessus de l'aiguille, et passez le fil par l'aiguille droite.

Enfilez chaque aiguille séparément.



On obtient deux rangées de points cousus en parallèle.

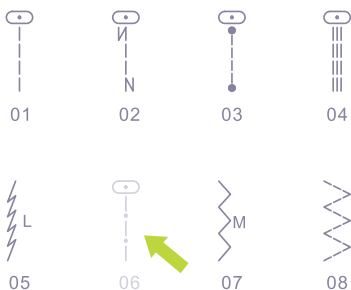

Quand la fonction d'aiguille double est activée, les types de point incompatibles avec cette fonction s'affichent sur l'écran en gris.

Les modes texte, combo, mémoire et intelligent ne seront pas disponibles.

Note :

Assurez-vous que les deux fils utilisés pour enfiler l'aiguille double sont du même poids. Quand vous travaillez avec une aiguille double, faites-le lentement, en maintenant une vitesse réduite pour assurer un point de qualité.

Lorsque vous aurez choisi la fonction d'aiguille double, celle-ci restera active même si vous changez le type de point. Pour désactiver cette fonction, appuyez à nouveau sur le bouton.

Fonction mémoire

Les réglages de largeur de point, longueur de point, etc. sont prédéterminés pour chaque point. Si vous souhaitez effectuer des réglages spécifiques et les appliquer plus tard sur un point, vous pouvez modifier les paramètres de réglage (largeur de point, longueur et fonction miroir) et les mémoriser pour ce point.

La fonction mémoire peut stocker trente réglages différents pour un seul type de point.

☒ Comment mémoriser des réglages

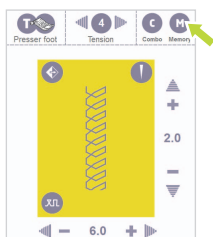

Ce symbole ne s'affichera que les types de point sont compatibles avec la fonction mémoire.

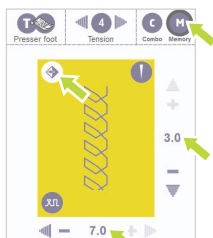

Précisez les réglages que vous souhaitez (largeur de point, longueur de point et fonction miroir) puis appuyez sur le bouton mémoire.



Choisissez le chiffre du module de mémoire vide (par ex. M1)

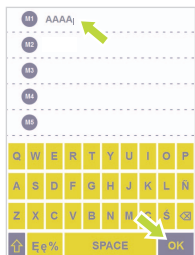

Saisissez le nom du fichier (par ex. AAAA).
Le nom de chaque fichier ne peut excéder 13 caractères.
Appuyez sur OK pour mémoriser les réglages.

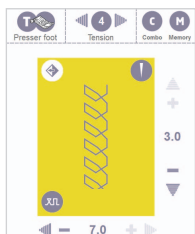

L'écran original s'affichera automatiquement.

✂ Comment activer des réglages mémorisés

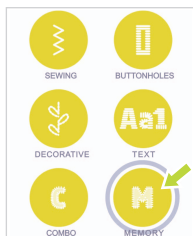

Sur le modèle export, appuyez sur le bouton mémoire pour entrer dans le mode mémoire.

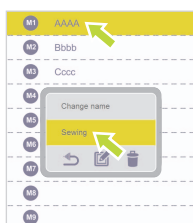

Choisissez le module de mémoire pour lequel vous souhaitez éditer les réglages. La fenêtre des mémoires (par ex. M1) s'affichera. Appuyez sur le bouton pour éditer.

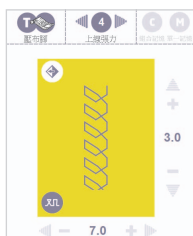

La mémoire du point s'affichera.

Appuyez sur le bouton marche/arrêt ou appuyez sur la pédale pour commencer à coudre.

✂ Comment éditer les réglages

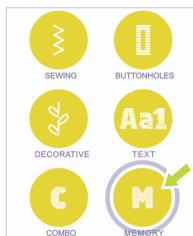

Sur le modèle export, appuyez sur le bouton mémoire pour entrer dans le mode mémoire.



Choisissez le module de mémoire dont vous souhaitez modifier le nom. La fenêtre des mémoires (par ex. M1) s'affichera.

Appuyez sur le bouton « change name » (modifier nom).



La fenêtre d'édition s'affichera.

Vous pourrez régler la longueur du point, la largeur du point et la fonction miroir des motifs. Si la valeur ne peut pas être réglée, elle s'affichera en gris.

Après l'édition, appuyez sur le bouton OK.



L'écran original s'affichera automatiquement.

✂ Comment changer le nom du module de mémoire

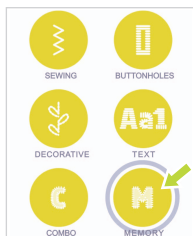

Sur le modèle export, appuyez sur le bouton mémoire pour entrer dans le mode mémoire.

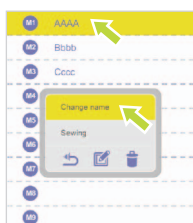

Choisissez le module de mémoire pour lequel vous souhaitez éditer les réglages. La fenêtre des mémoires (par ex. M1) s'affichera. Appuyez sur le bouton pour éliminer.



Saisissez le nouveau nom (par ex. A01). Appuyez sur OK pour mémoriser la modification.

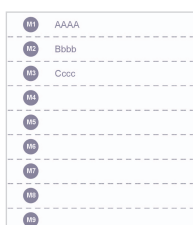

L'écran original s'affichera automatiquement.

✂ Comment éliminer des réglages

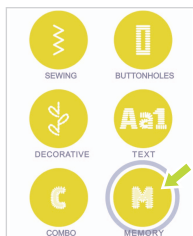

Sur le modèle export, appuyez sur le bouton mémoire pour entrer dans le mode mémoire.



Choisissez le module de mémoire avec lequel vous souhaitez coudre. La fenêtre des mémoires s'affichera (par ex. M1). Appuyez sur le bouton « enter sewing » (commencer à coudre)



Le réglage sera éliminé.
L'écran original s'affichera automatiquement.

✂ Comment remplacer des réglages

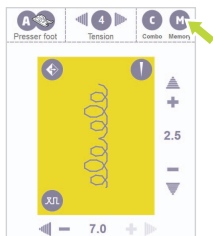

Ce symbole ne s'affichera que si les types de point sont compatibles avec la fonction mémoire.

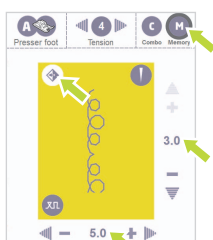

Précisez les réglages que vous souhaitez (largeur de point, longueur de point et fonction miroir) puis appuyez sur le bouton mémoire.

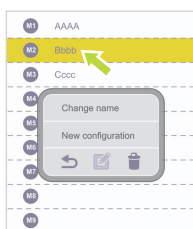

Choisissez le numéro de module de mémoire que vous voulez remplacer et la fenêtre des mémoires (par ex. M2) s'affichera.

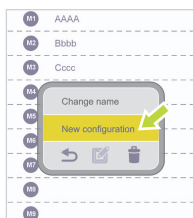

Si vous appuyez sur le bouton « change name » après avoir saisi le nouveau nom, les réglages seront également mémorisés.

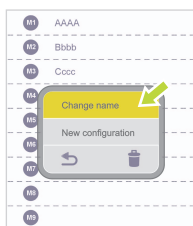

Appuyez sur la nouvelle configuration pour mémoriser les réglages puis l'écran original s'affiche automatiquement.

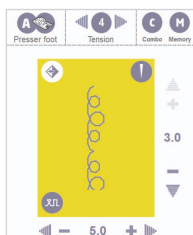

L'écran original s'affichera automatiquement.

Fonction Combo

Les combinaisons de point peuvent être mémorisées pour une utilisation postérieure. Une fois la machine éteinte, les combinaisons de points mémorisées ne sont pas perdues et peuvent donc être récupérées à tout moment. Cette fonction est utile pour les combinaisons fréquemment utilisées, comme celles contenant des noms.

Il est possible de combiner plusieurs combinaisons de points, telles que texte, point de croix ou de plumetis.

La machine dispose de 30 modules de fonction mémoire Combo et chaque module peut mémoriser

✂ Comment combiner des points ou du texte

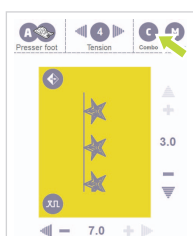

Ce symbole ne s'affichera que si les combinaisons de point sont compatibles avec la fonction mémoire Combo.

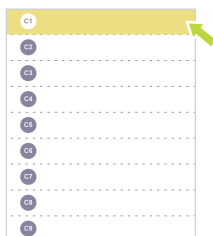

Choisissez le chiffre du module de mémoire Combo vide (par ex. C1)

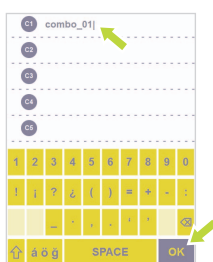

Introduisez le nom et appuyez sur OK (par ex. Combo_01).
Le nom de chaque fichier ne peut excéder 13 caractères.

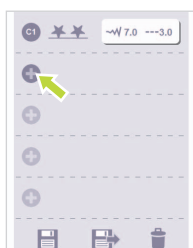

Puis entrez dans le mode révision/édition combo.
Appuyez sur le bouton ajouter dans le moteur de recherche des types de point.

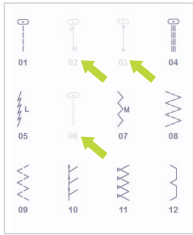

Les types de point incompatibles avec cette fonction s'afficheront en gris. Choisissez les types de point ou textes souhaités. Par exemple : point 70 et texte Star.



Les points ou le texte seront mémorisés de manière séquentielle dans l'unité vide.

Appuyez sur le bouton (A) pour sauvegarder ou sur le bouton (B) pour sauvegarder et activer le mode de couture Combo.

Comment activer des réglages mémorisés

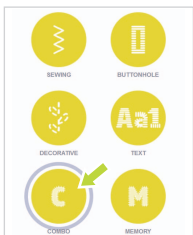

Sur le modèle expert, appuyez sur le bouton Combo pour activer le mode Combo.



Choisissez le module Combo dont vous souhaitez éditer les réglages. La fenêtre active s'affichera (par ex. C1).

Appuyez sur le bouton pour éditer.



Puis entrez dans le mode de couture Combo. L'écran affichera le point de la première position Combo. La combinaison actuelle de point/toute la combinaison s'affichera à droite.

Appuyez sur le bouton marche/arrêt ou appuyez sur la pédale pour commencer à coudre.

✂ Comment éditer les réglages

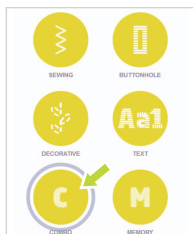

Sur le modèle expert, appuyez sur le bouton Combo pour activer le mode Combo.

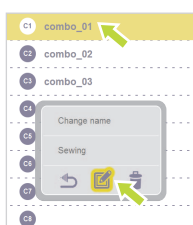

Choisissez le module Combo dont vous souhaitez éditer les réglages. La fenêtre active s'affichera (par exemple : C1). Appuyez sur le bouton pour éditer.



Puis entrez dans le mode révision/édition Combo. Il est possible d'éditer le paramètre pour les points portant une marque blanche. Choisissez le point que vous souhaitez éditer.



La fenêtre d'édition s'affichera. Vous pourrez régler la longueur du point, la largeur du point et la fonction miroir des motifs. Si la valeur ne peut pas être réglée, elle s'affichera en gris. Après l'édition, appuyez sur le bouton OK.

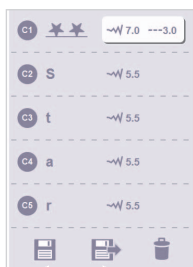

Revenez au mode de révision/édition Combo. Appuyez sur le bouton (A) pour sauvegarder ou sur le bouton (b) pour sauvegarder et activer le mode de couture Combo.

A B

✂ Comment modifier le nom du module Combo.

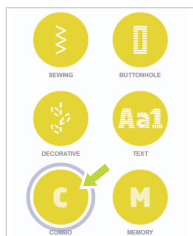

Sur le modèle expert, appuyez sur le bouton Combo pour activer le mode Combo.



Choisissez le module Combo dont vous souhaitez modifier le nom. La fenêtre active s'affichera (par ex. C1).

Appuyez sur le bouton « change name » (modifier nom).

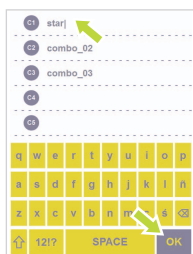

Saisissez le nouveau nom (par ex. star).

Appuyez sur OK pour mémoriser la modification.

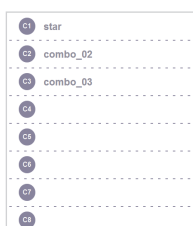

L'écran original s'affichera automatiquement.

✂ Comment éliminer des réglages

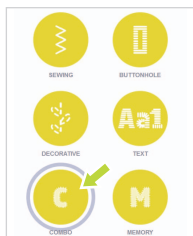

Sur le modèle expert, appuyez sur le bouton Combo pour activer le mode Combo.

✂ Comment éliminer un module Combo

Choisissez le module Combo que vous souhaitez éliminer. La fenêtre active s'affichera (par ex. C1).

Appuyez sur le bouton pour éliminer.



Le module Combo sera éliminé.

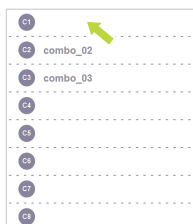

✂ Comment éliminer un point

Choisissez le module Combo que vous souhaitez éditer. La fenêtre active s'affichera (par ex. C1).

Appuyez sur le bouton pour éditer.



Puis entrez dans le mode révision/édition combo.

Appuyez sur le bouton éliminer, qui éliminera à partir de la dernière unité Combo. Une unité sera éliminée à chaque fois. Par exemple, appuyez sur le bouton quatre fois pour éliminer les unités Combo C5-C2.



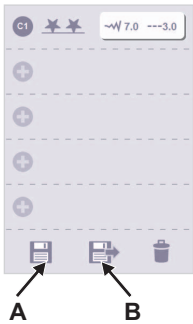

Après l'élimination.

Appuyez sur le bouton (A) pour sauvegarder ou sur le bouton (B) pour sauvegarder et activer le mode de couture Combo.

☒ Comment modifier le point Comboch

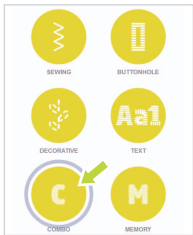

Sur le modèle expert, appuyez sur le bouton Combo pour activer le mode Combo.

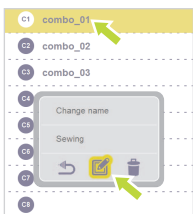

Choisissez le module Combo dont vous souhaitez éditer les réglages. La fenêtre active s'affichera (par ex. C1). Appuyez sur le bouton pour éditer.

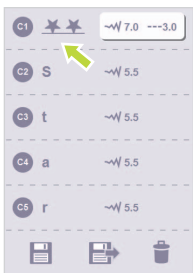

Puis entrez dans le mode révision/édition combo.

Choisissez le point que vous souhaitez remplacer. Le moteur de recherche des types de point s'affichera (par ex. C1).

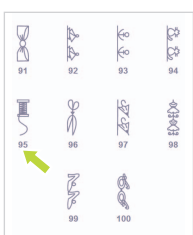

Choisissez le point souhaité (par ex. point 95).

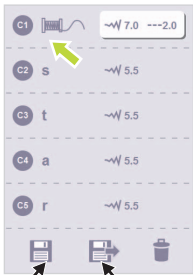

Le point sera remplacé et vous reviendrez au mode de révision / édition Combo.

Appuyez sur le bouton (A) pour sauvegarder ou sur le bouton (b) pour sauvegarder et activer le mode de couture Combo.

Réglages de la machine

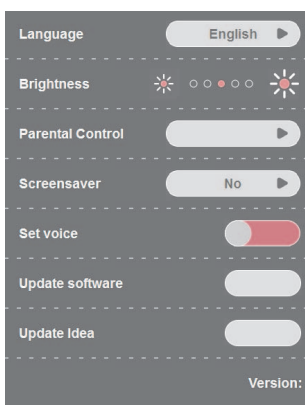

Le programme de configuration permet de personnaliser ou d'exécuter des réglages de la machine.

Le programme comprend 8 fonctions : langue, intensité, contrôle parentale, écran de veille, voix, mises à jour et information sur la version de logiciel.

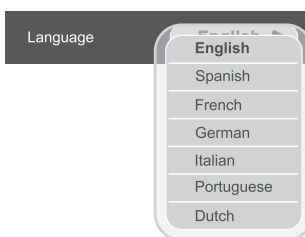

Langue

Il est possible de choisir l'une des sept langues disponibles pour les messages qui s'affichent à l'écran.

Déplacez-vous sur les langues en touchant les symboles des flèches et choisissez la langue souhaitée.

Cette configuration se maintiendra même quand vous éteindrez la machine.



Luminosité

Vous pouvez régler l'intensité de la lumière en touchant l'icone rond vers la gauche ou la droite.

Il y a cinq niveaux de réglage d'intensité pour l'écran LCD.

La valeur par défaut est celle du centre ; touchez l'écran pour régler le niveau d'intensité souhaité.

Cette configuration se maintiendra même quand vous éteindrez la machine.



Contrôle parental

- Cette fonction permet à l'utilisateur de configurer ou modifier son mot de passe pour éviter que ses enfants n'utilisent la machine à coudre de manière indue et ne l'endommagent.

- Par défaut, la machine fonctionne sans mot de passe. Vous pouvez configurer un mot de passe de quatre chiffres maximum.

- Une fois le mot de passe configuré, l'utilisateur doit introduire le mot de passe correct chaque fois qu'il touche l'écran en mode veille. Si l'utilisateur n'introduit pas le mot de passe et ne touche pas l'écran pendant 10 secondes, le programme reviendra en mode veille.

- Changement de mot de passe : touchez l'écran et introduisez le nouveau mot de passe. Appuyez sur OK pour le mémoriser et sortez du menu. Le nouveau mot de passe sera automatiquement mémorisé.

- Si vous avez oublié votre mot de passe : appuyez sur le bouton Del pendant cinq secondes. Vous entendrez un sifflement et le mot de passe reviendra à sa valeur par défaut.

- Cette configuration se maintiendra même quand vous éteindrez la machine.

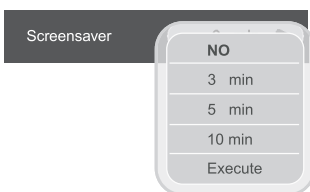

Écran de veille

Vous pouvez choisir une des options du menu pour sélectionner la durée de l'écran de veille : NO, 3 min, 5 min, 10 min et Execute. Si vous choisissez « Execute », le mode veille s'exécutera immédiatement.

L'écran de veille s'activera quand la machine est en mode stand-by. En mode veille, touchez l'écran pour revenir à l'écran antérieur.

Cette configuration se maintiendra même quand vous éteindrez la machine.



Régler voix

Le signal sonore peut être activé ou désactivé.



Actualiser software

1. Insérez la clé USB (qui doit être d'un modèle approprié au logiciel).
2. Appuyez sur le bouton de mise à jour USB pour commencer.
3. Le système commencera la mise à jour automatiquement.
4. N'enlevez pas la clé USB pendant la mise à jour sous peine d'endommager le système.
5. Une fois la mise à jour terminée, la machine se remettra en marche automatiquement. Vous pourrez alors extraire la clé USB.

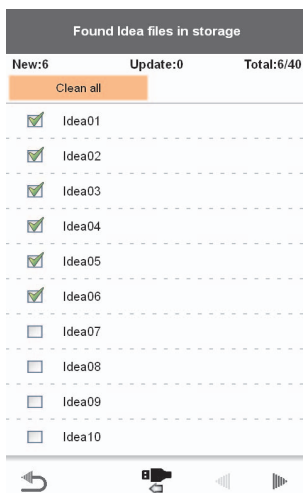

Mettre à jour Idée

1. Insérez la clé USB puis appuyez sur le bouton pour ajouter un nouveau fichier d'Idées.
2. Lorsque vous aurez appuyé sur ce bouton, la liste des fichiers s'affichera pour que vous puissiez choisir/ajouter.
3. Vous pouvez ajouter (ou mettre à jour) le fichier d'Idées que vous souhaitez. Cliquez à nouveau pour effacer.
4. Si vous sélectionnez un nouveau fichier, le statut « Nouveau » augmentera. Avec les mises à jour du statut de fichier, le statut des « Mises à jour » augmentera lui aussi.
5. « Total » est le nombre maximum permis de machines dans les fichiers d'Idées.
6. Appuyez sur le bouton « Effacer Tous » pour effacer tous les éléments sélectionnés.
7. Après avoir appuyé sur le bouton OK, la machine se basera sur votre choix d'ajouter ou mettre à jour un Fichier d'Idées.
8. Si vous appuyez sur le bouton Annuler, la machine reviendra à la page des réglages et n'exécutera pas la mise à jour des Idées.



Version

Information sur la version de logiciel.

Nettoyage de l'écran

⚠ Attention :

Débranchez la machine de la prise de courant du mur avant de nettoyer l'écran et la surface de la machine à coudre, pour éviter tout risque de lésions ou de décharge électrique.

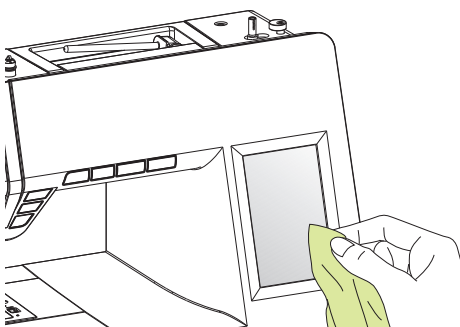

Si le panneau frontal est sale, nettoyez-le délicatement avec un chiffon sec et doux.

Ne pas utiliser de détergents ni de solvants organiques.

Nettoyage de la surface de la machine

⚠ Attention:

Débranchez la machine de la prise de courant du mur avant de nettoyer l'écran et la surface de la machine à coudre, pour éviter tout risque de lésions ou de décharge électrique.



Si la surface de la machine à coudre est sale, versez un peu de détergent doux sur un chiffon, essorez bien et passez le chiffon sur la surface.

Ensuite, repassez un chiffon sec.

Nettoyage du boîtier de canette

Des peluches et des morceaux de fil peuvent s'accumuler dans le boîtier de canette et affecter le fonctionnement correct de la machine.

Réviser régulièrement le mécanisme de la machine et

Attention:

Débranchez la machine de la prise de courant du mur avant toute opération de maintenance.

Ôter la plaque de protection de la canette et la canette.

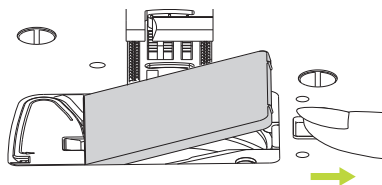

Nettoyez le porte-canette avec une brosse.

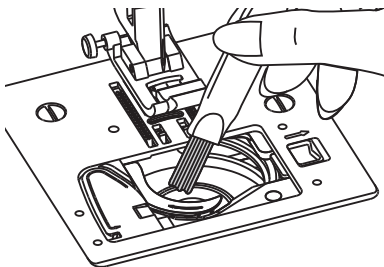

Enlevez l'aiguille, le pied-de-biche et le support du pied-de-biche.

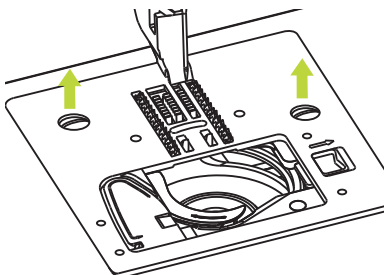

Enlevez la vis qui tient la plaque de l'aiguille et enlevez cette plaque.

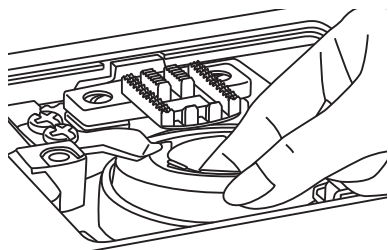

Soulevez le porte-canette et enlevez-le.

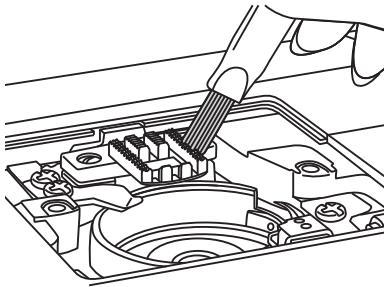

Nettoyez le rail du boîtier de canette, l'entraînement à griffes et le porte-canette avec une brosse.

Nettoyez-les aussi avec un chiffon sec et doux.

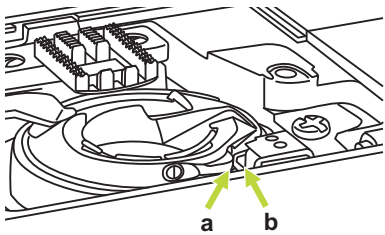

Remettez en place le porte-canette sur le rail du boîtier de canettes pour que la pointe (a) s'encastre dans l'extrémité (b), comme indiqué sur l'image.

Éclairage

Cette machine incorpore un éclairage à Led longue durée qui est prévu pour fonctionner durant toute la durée de vie utile de la machine.

Néanmoins, si vous devez le remplacer, veuillez contacter un service de maintenance local.

Guide pour la résolution de pannes

Problème	Cause	Correction
Le fil supérieur se casse	1. La machine n'est pas correctement enfilée.	1. Enfilez à nouveau la machine.
	2. Le fil est trop tendu.	2. Réduisez la tension du fil (chiffre inférieur).
	3. Le fil est trop épais pour l'aiguille.	3. Choisissez une aiguille de taille supérieure.
	4. L'aiguille n'est pas bien montée.	4. Enlevez l'aiguille et remontez-la (avec la partie plate tournée vers l'arrière).
	5. Le fil est enroulé dans le porte-bobine.	5. Enlevez la bobine et enroulez le fil sur la bobine.
	6. L'aiguille est abîmée.	6. Changez l'aiguille.
Le fil inférieur se casse	1. Le boîtier de canette n'est pas bien monté.	1. Enlevez le boîtier de canette, remontez-le et mettez le fil. Le fil devrait se dérouler facilement
	2. La canette est mal bobinée.	2. Vérifiez la canette et le boîtier de canette.
	3. Le fil inférieur est trop tendu.	3. Réduisez la tension du fil inférieur comme indiqué.
Certains points sautent	1. L'aiguille n'est pas bien montée.	1. Enlevez l'aiguille et remontez-la (avec la partie plate tournée vers l'arrière).
	2. L'aiguille est abîmée.	2. Montez une aiguille neuve.
	3. La taille de l'aiguille n'est pas correcte.	3. Choisissez une aiguille adaptée au fil.
	4. Le pied-de-biche n'est pas bien monté.	4. Vérifiez-le et montez-le correctement.
	5. La machine n'est bien enfilée.	5. Enfilez à nouveau la machine.
L'aiguille se casse	1. L'aiguille est abîmée.	1. Montez une aiguille neuve.
	2. L'aiguille n'est pas bien montée.	2. Remontez l'aiguille correctement (avec la partie plate tournée vers l'arrière).
	3. La taille de l'aiguille ne convient pas au tissu.	3. Choisissez une aiguille adaptée au fil et au tissu.
	4. Le pied-de-biche monté n'est pas le bon.	4. Choisissez le pied-de-biche correct.
	5. La vis de fixation de l'aiguille est dévissée.	5. Utilisez un tournevis pour serrer la vis.
	6. Le pied-de-biche utilisé ne convient pas au type de point à coudre.	6. Montez le pied-de-biche adapté au type de point à coudre.
	7. Le fil supérieur est trop tendu.	7. Réduisez la tension du fil supérieur.
Points lâches	1. La machine n'est bien enfilée.	1. Vérifiez l'enfilage.
	2. La canette n'est pas bien bobinée.	2. Bobinez la canette comme indiqué. sur
	3. La combinaison aiguille/tissu/fil N'est pas correcte.	3. La taille de l'aiguille doit correspondre au type de tissu et au fil.
	4. La tension du fil ne convient pas.	4. Corrigez la tension du fil.

Problème	Cause	Correction
Fronces ou plis	1. L'aiguille est trop grosse pour le tissu.	1. Choisissez une aiguille plus fine.
	2. La longueur du point est mal réglée.	2. Réglez la longueur du point.
	3. Le fil est trop tendu.	3. Réduisez la tension du fil.
La couture fait des plis	1. Le fil de l'aiguille est trop tendu.	1. Réduisez la tension du fil.
	2. Le fil de l'aiguille n'est pas bien enfilé.	2. Enfilez à nouveau la machine.
	3. L'aiguille est trop grosse pour le tissu.	3. Choisissez une aiguille adaptée au fil et au tissu.
	4. La longueur de point est trop élevée.	4. Réduisez la longueur.
	5. Si vous cousez un tissu fin.	5. Introduisez un tissu (ou papier) stabilisateur sous le tissu pour coudre.
Les points/motifs sont déformés	1. Le pied-de-biche utilisé ne convient pas.	1. Choisissez le pied-de-biche adapté.
	2. Le fil de l'aiguille est trop tendu.	2. Réduisez la tension du fil.
La machine se bloque	1. Le fil est coincé dans le crochet.	Retirez le fil supérieur et le boîtier de canette, tournez le volant vers l'arrière et vers l'avant avec la main et retirez les restes de fil.
	2. Les griffes d'entraînement sont pleines de restes de bourre.	
La machine fait du bruit	1. Il y a des dépôts de bourre ou de l'huile sur le crochet ou la tige de l'aiguille.	1. Nettoyez le crochet et les griffes d'entraînement comme indiqué sur l'image.
	2. L'aiguille est abîmée.	2. Changez l'aiguille.
	3. On entend un léger bourdonnement provenant du moteur interne.	3. Normal.
	4. Le fil est coincé dans le crochet.	Retirez le fil supérieur et le boîtier de canette, tournez le volant vers l'arrière et vers l'avant avec la main et retirez les restes de fil.
	5. Les griffes d'entraînement sont pleines de restes de bourre.	
Points irréguliers, alimentation du tissu irrégulière	1. Mauvaise qualité de fil.	1. Choisissez un fil de meilleure qualité.
	2. La canette est mal bobinée.	2. Retirez le boîtier de canette et le fil et remontez l'ensemble correctement.
	3. Vous avez tiré sur le tissu.	3. Ne tirez pas sur le tissu pendant que vous cousez, laissez-le glisser avec la machine.
La machine à coudre ne fonctionne pas	1. La machine est éteinte.	1. Allumez la machine.
	2. Le levier du pied-de-biche est relevé.	2. Abaissez le levier du pied-de-biche.
	3. La machine n'est pas branchée.	3. Branchez la machine sur une prise de courant.

ALFA

Téléphone: +34 943 820 300
Fax: +34 943 204 036
Email: info@alfahogar.com
www.alfahogar.com